



# FUNERARIOS



# Index

## **FUNERARIOS**

NICHOS	P.04
NICHOS NV	P.05
NICHOS NVA	P.07
TUMBAS	P.09
PANTEONES	P.10
OSARIOS	P.11
COLUMBARIOS	P.12

# NICHOS

El empleo de NICHOS PREFABRICADOS y su elaboración en taller es garantía de calidad, avalada por los sistemáticos ensayos que los materiales empleados hacemos en nuestros laboratorios.

El encarecimiento de la mano de obra y la reducción de los plazos de ejecución de las obras, son otras de las ventajas de los NICHOS PREFABRICADOS sobre los realizados "in situ".

Los NICHOS PREFABRICADOS modelos "NV" y "NVA" de NORTEN consisten en unos módulos autoportantes, de hormigón armado, que por sí solos forman la estructura, sin la necesidad de muros de carga, pudiendo ser rematados lateralmente y en su cubierta con diferentes materiales y formas según necesidades del conjunto de la obra y criterio del Projectista.

Las dimensiones cumplen sobradamente las indicadas en el REGLAMENTO DE POLICIA SANITARIA MORTUORIA.

Nuestros nichos están fabricados con hormigones de calidad, elaborados con áridos seleccionados y una resistencia característica de 35 N/mm<sup>2</sup>(HA-35).

Esta calidad en el hormigón y la total eliminación de juntas en la parte inferior de los nichos, hacen que sean completamente estancos, evitando las posibles filtraciones hacia la fachada o los nichos contiguos. Debido a su diseño especial, los líquidos son canalizados hacia la parte posterior.

Si no se requiere un nicho cerrado herméticamente y se pretende hacer una instalación con desagües y ventilación controlados, en el momento de la inhumación, se completará la perforación de tres orificios situados en la

parte posterior del nicho, uno inferior para desagües de líquidos, con vertido directo a la cámara, pudiendo también ser evacuados individualmente mediante la colocación de tubos de P.V.C., y dos en la parte superior para ventilación normal o acelerada mecánicamente para aumentar la entrada de oxígeno y favorecer la descomposición de los cadáveres, pudiendo llegar a que este ciclo quede totalmente concluido y el nicho pueda ser nuevamente utilizado, en un plazo de dos o tres años.

Entre una fila de nichos y el muro de cierre del Cementerio, o bien, entre dos filas de nichos, se forma una cámara de unos 30 cms. de ancho, donde son canalizados los líquidos y gases.

Los líquidos van al fondo de la cámara, dotada de material filtrante y tratamiento higiénico, para evitar la contaminación por filtraciones.

Los gases depositados en la cámara son filtrados mediante aspiradores estáticos con filtro de carbón activado colocados en la cubierta que eliminan los malos olores.

Las características de los NICHOS, son aplicables al resto de nuestros productos funerarios: TUMBAS, PANTEONES, OSARIOS y COLUMBARIOS.

Los sistemas constructivos que indicamos son orientativos. El autor del Proyecto puede adoptar otras soluciones constructivas utilizando nuestros elementos prefabricados.

Nuestro DEPARTAMENTO TÉCNICO prestará el asesoramiento y asistencia técnica desde el proyecto hasta la completa finalización de las obras.



# NICHOS NV

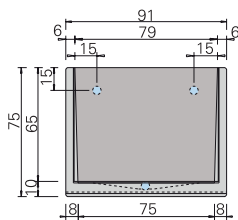
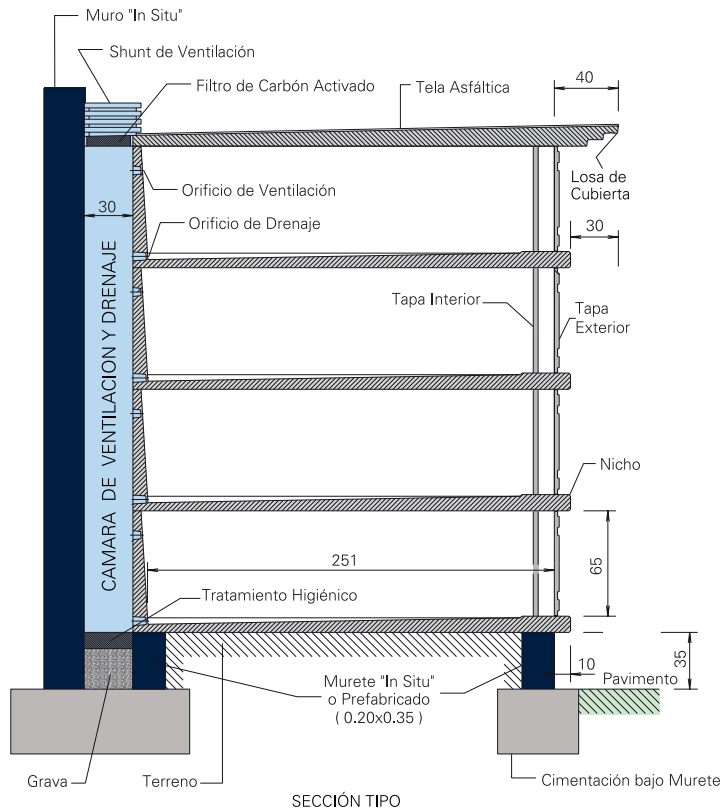

ALZADO

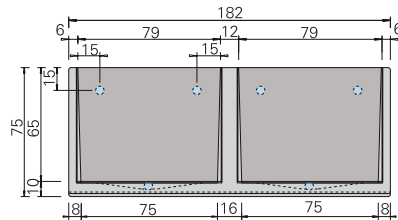

ALZADO

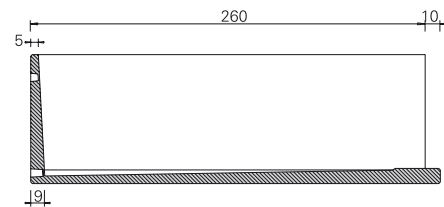

SECCIÓN

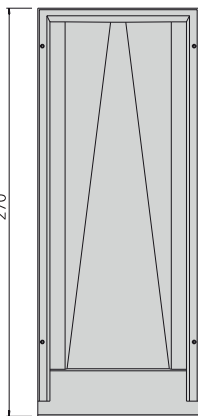

NICHO NV1  
PESO APROX. : 1160 Kgs.

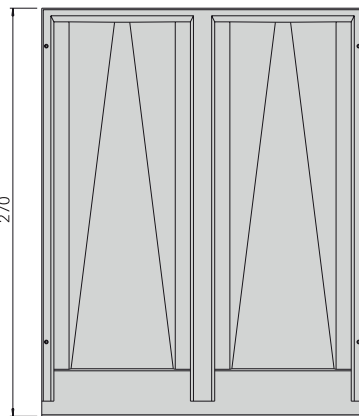

NICHO NV2  
PESO APROX. : 2300 Kgs.

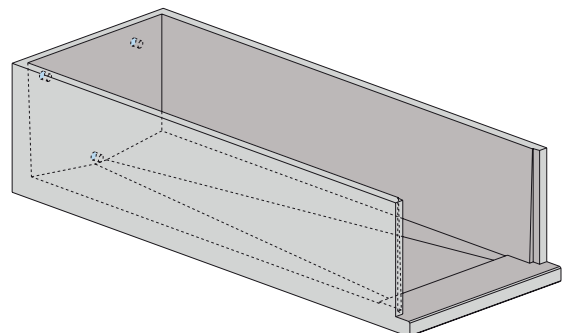

## LOSAS DE CUBIERTA PARA NICHOS NV

TIPO	LONG.	PESO APROX.
LD1	360	1390
LD2	330	1305
LD3	315	1260
LD4	300	1215



TIPO	LONG.	PESO APROX.
LL1	360	925
LL2	330	870
LL3	315	840
LL4	300	810

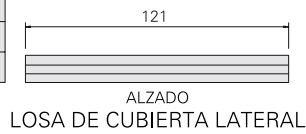

TIPO	LONG.	PESO APROX.
LS1	360	695
LS2	330	650
LS3	315	630
LS4	300	605

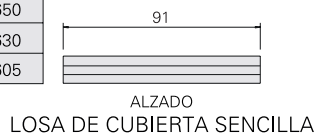

## LOSAS DE CUBIERTA PARA NICHOS NV

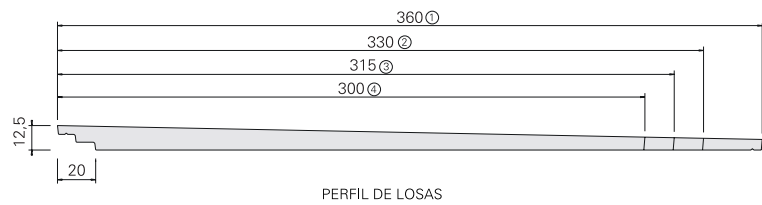

## TAPAS Y PERFILES DE FIJACIÓN TAPA EXTERIOR

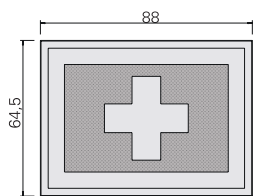

PESO APROX. : 40 Kgs.  
TAPA EXTERIOR DE NICHOS NV1 Y NV2

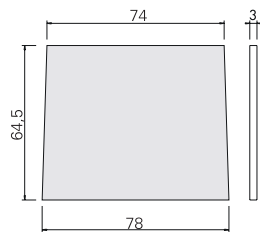

PESO APROX. : 33 Kgs.  
TAPA INTERIOR DE NICHOS NV1 Y NV2

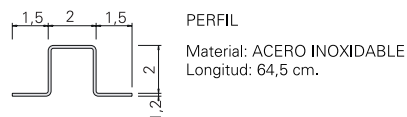
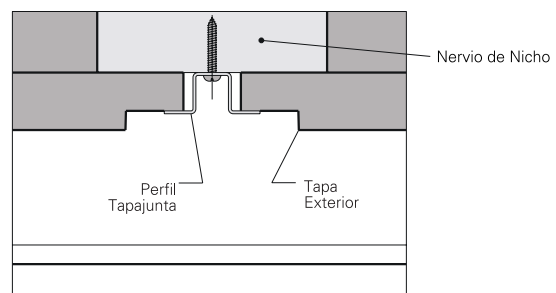

# NICHOS NVA

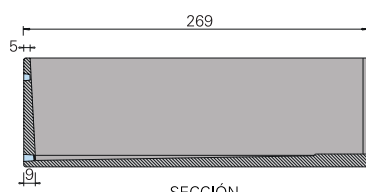

SECCIÓN

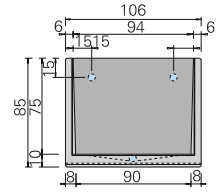

ALZADO

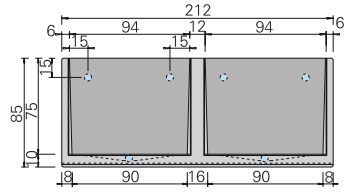

ALZADO

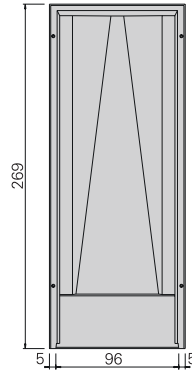
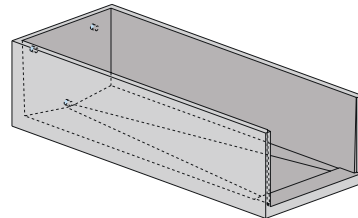

PLANTA

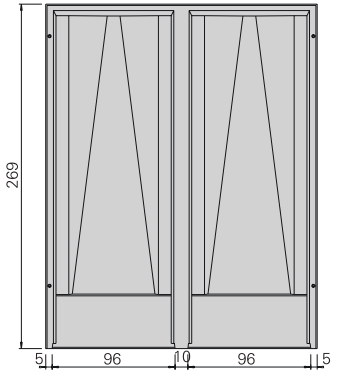

PLANTA

NICHO NVA1  
PESO APROX. : 1370 Kgs.

NICHO NVA2  
PESO APROX. : 2740 Kgs.

## NICHOS NVA ESPECIALES CON REPISA FRONTAL

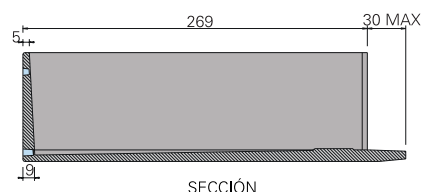

SECCIÓN

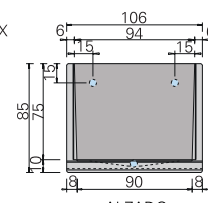

ALZADO

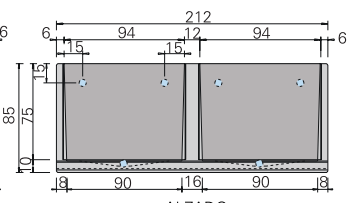

ALZADO

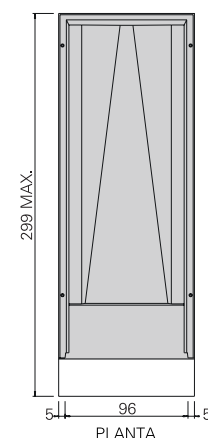
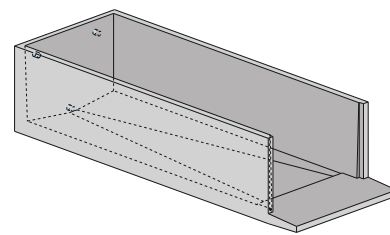

PLANTA

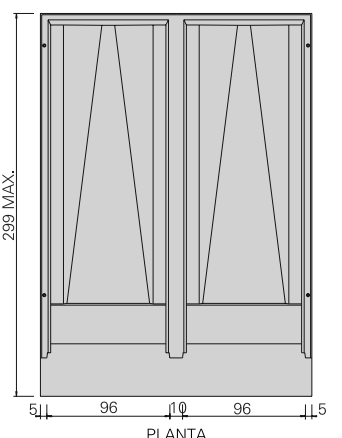

PLANTA

NICHO NVA1-E  
PESO APROX. : 1430 Kgs.

NICHO NVA2-E  
PESO APROX. : 2860 Kgs.

## LOSAS DE CUBIERTA PARA NICHOS NVA

TIPO	LONG.	PESO APROX.
LSA1	360	810
LSA2	330	757
LSA3	315	733
LSA4	300	704

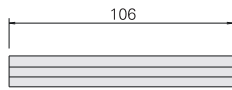

ALZADO  
LOSA DE CUBIERTA SENCILLA

TIPO	LONG.	PESO APROX.
LLA1	360	1040
LLA2	330	977
LLA3	315	944
LLA4	300	910

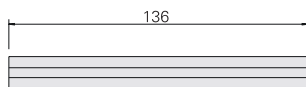

ALZADO  
LOSA DE CUBIERTA LATERAL

TIPO	LONG.	PESO APROX.
LDA1	360	1619
LDA2	330	1520
LDA3	315	1467
LDA4	300	1415

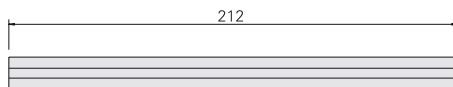

ALZADO  
LOSA DE CUBIERTA DOBLE

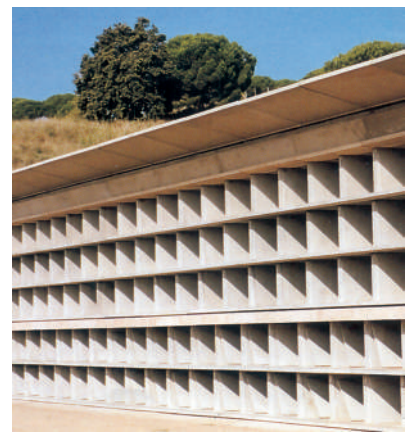

## LOSAS DE CUBIERTA PARA NICHOS NVA

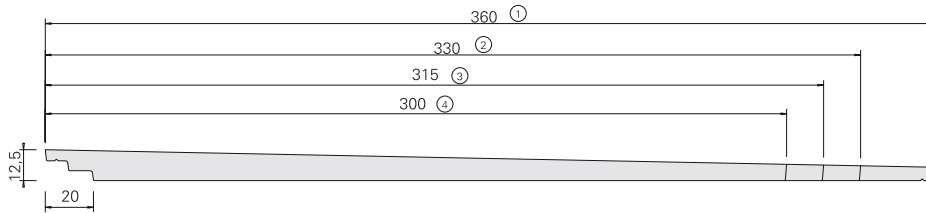

PERFIL DE LOSAS

## TAPA INTERIOR PARA NICHOS NVA

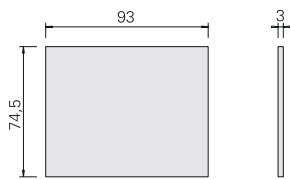

PESO APROX. : 50 Kgs.

# TUMBAS

## TUMBAS T-240

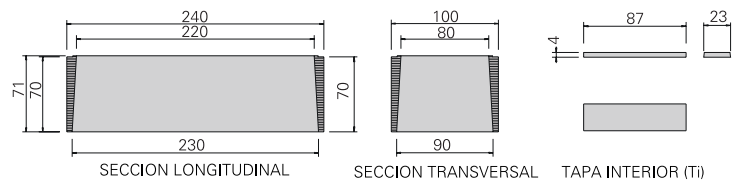
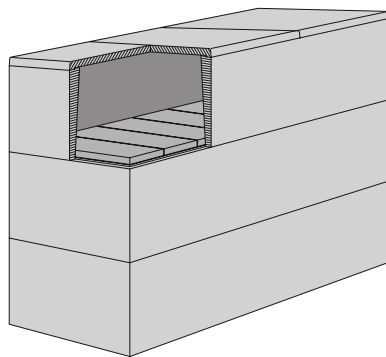
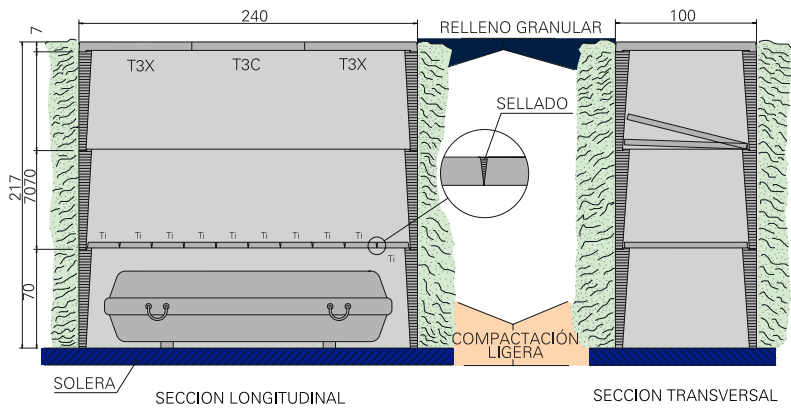

ELEMENTO DE TUMBA  
PESO DEL MODULO PRINCIPAL : 800 Kgs.

## TUMBAS T-270

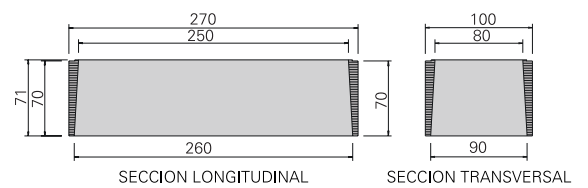
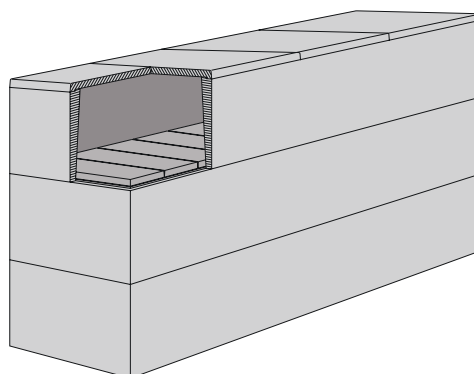
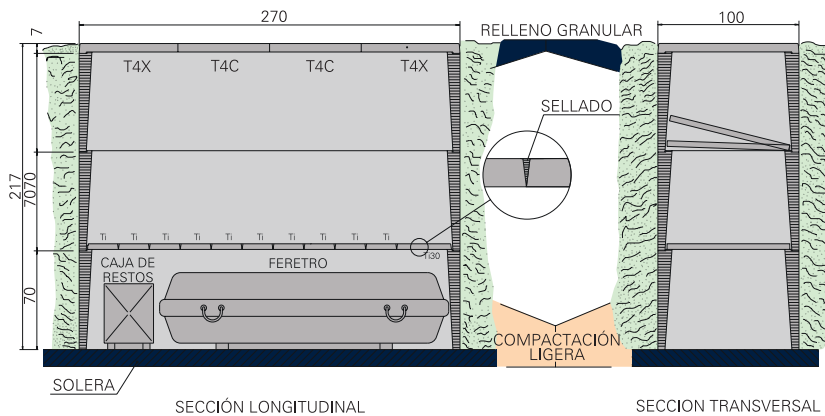

ELEMENTO DE TUMBA  
PESO DEL MODULO PRINCIPAL : 875 Kgs.



# PANTEONES

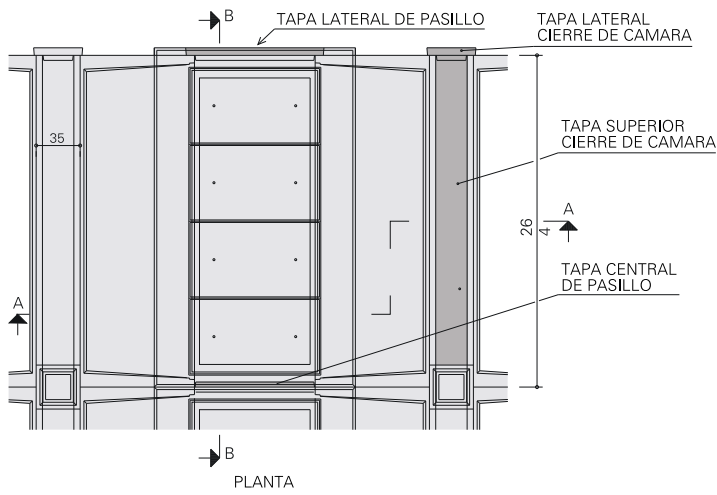
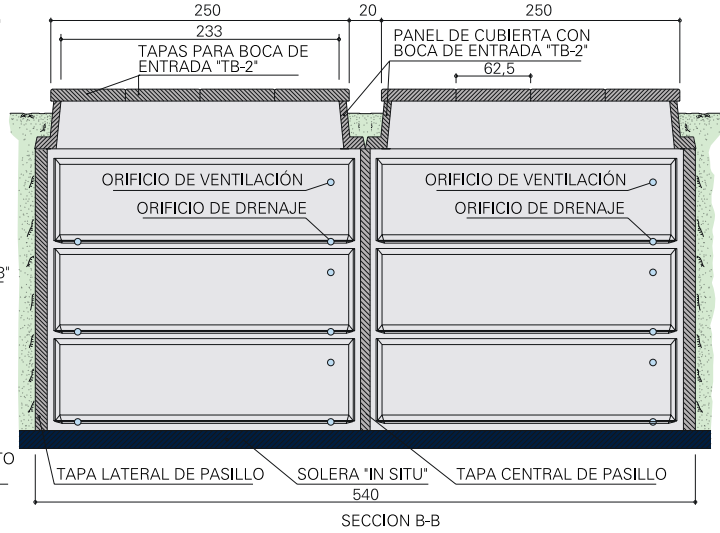
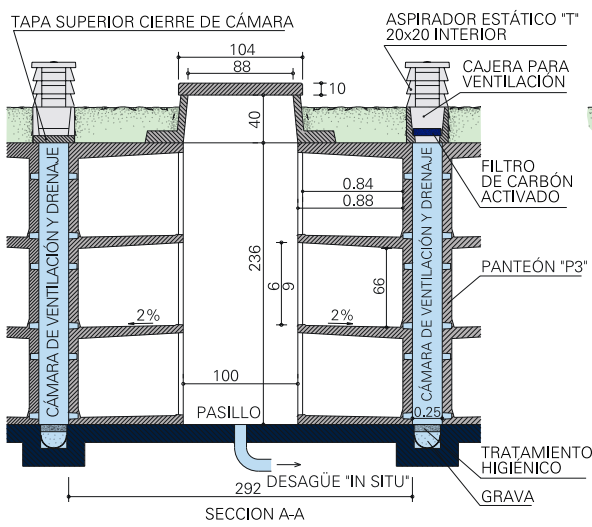

# OSARIOS

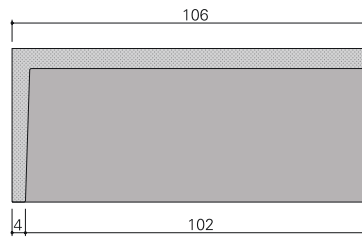
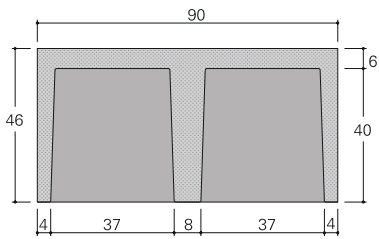
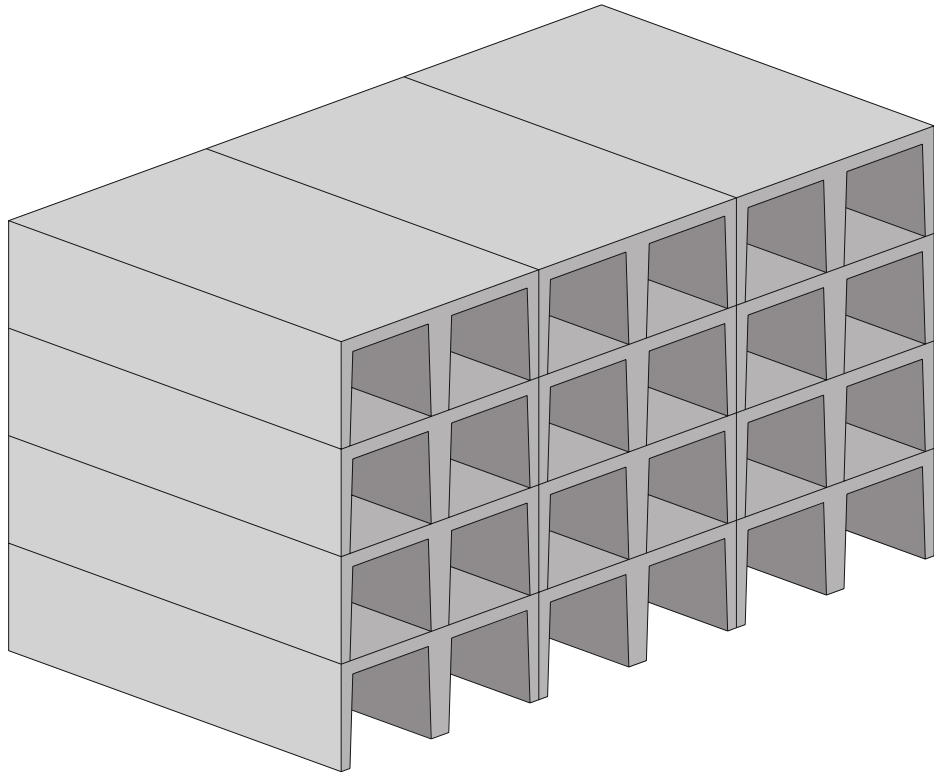

OSARIO DOBLE 1060  
PESO APROX. : 350 Kgs.

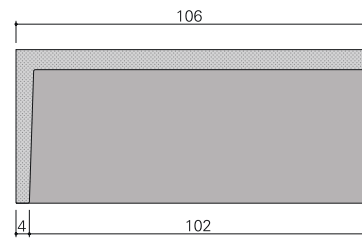
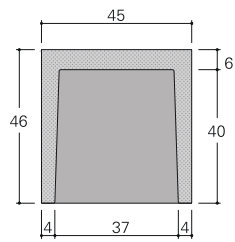

OSARIO SENCILLO 1060  
PESO APROX. : 175 Kgs.

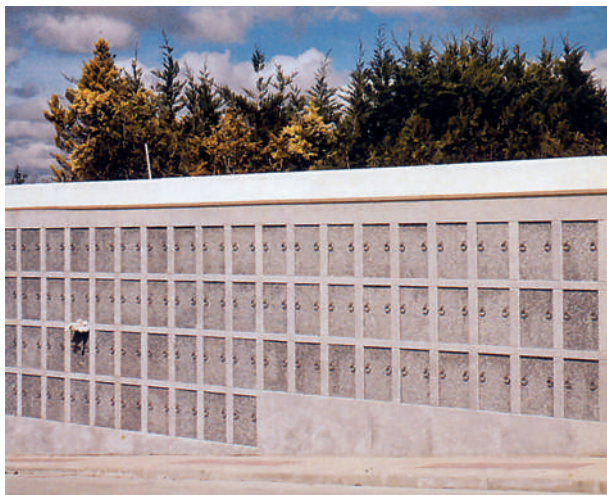

# COLUMBARIOS

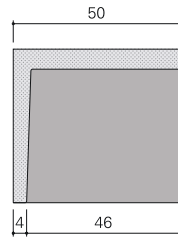
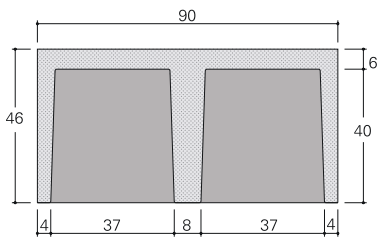
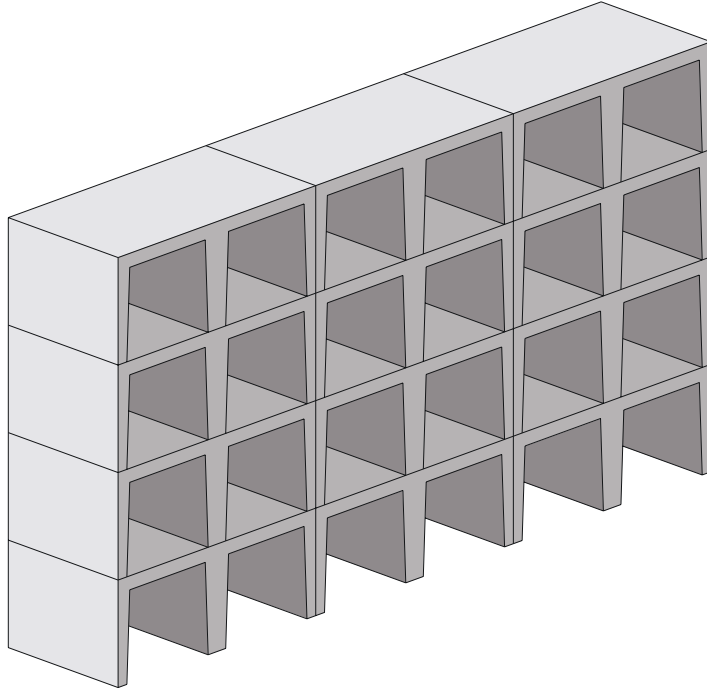

COLUMBARIO DOBLE 500  
PESO APROX. : 175 Kgs.

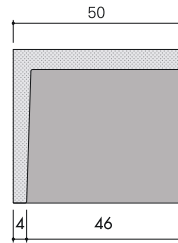
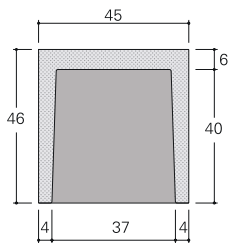

COLUMBARIO SENCILLO 500  
PESO APROX. : 88 Kgs.







**Proerai Lakuntza**  
Polígono Sarrarte, Sagarte 5  
31830 Lakuntza (Navarra)  
T. +34 948 464 877  
F. +34 948 464 900

**Proerai Alsasua**  
Polígono Ibarrea s/n  
31800 Alsasua (Navarra)  
T. +34 948 156 123  
F. +34 948 464 900

[proerai@proerai.com](mailto:proerai@proerai.com)  
[www.proerai.com](http://www.proerai.com)